



rehagrip

Produkte für barrierefreie Bäder  
www.rehagrip.at

## PREISLISTE 2024



### FURADO-F

Schachtsystem bestehend aus Calcium-Silikat  
Brandschutzplatten mit Innenrohren und 25 mm Dämmschalen





# System FURADO-F

## BESCHREIBUNG

Schachtsystem bestehend aus Calciumsilikat-Brandschutzplatten mit Jeremias Innenrohren und 25 mm Dämmschalen.

Ausführung über Dach mit System DW-ECO 2.0, DW-FU oder Schacht mit Verkleidung möglich.

Alternativ:

Montageschacht für die Aufnahme von CE-zertifizierten Innenrohren und min. 25 mm Dämmschalen.

## MATERIAL

Calciumsilikat-Brandschutzplatten

## WANDSTÄRKE

Standard: 50 mm (Abgastemperatur ≤ 400 °C)

Optional: 60 mm (Abgastemperatur ≤ 600 °C)

## SCHACHTMAß INNEN

140 x 140 mm bis 360 x 360 mm

weitere auf Anfrage

## BESTELLCODE

Der Artikelcode für Schachtelemente ergibt sich aus:

LS + Innenmaß + Artikelcode (Bsp: LS140x140-17)



## EIGENSCHAFTEN

- Sehr gute Dämmeigenschaften
- Handlich und montagefreundlich aufgrund des geringen Gewichtes
- Sichere Verbindungstechnik durch Nut- und Federverbindungen
- Verschiedene Innenrohrlösungen und Schachtverkleidungen werden allen Anforderungen gerecht
- Geringe Abstände zu brennbaren Bauteilen
- 25 m Aufbauhöhe des Schachtes ohne Zwischenstütze
- Statikset für Aufbauhöhen über Dach bis 3 m

## EINSATZBEREICHE

- Regelfeuerstätten für Festbrennstoffe (naturbelassenes Holz, Koks, Torf, Kohle\*)
- Neubau und Sanierung
- \* ausgenommen Anthrazitkohle aus Ibbenbüren

## ZULASSUNGSNUMMERN

Z - 7.4 - 3478 / Z - 7.4 - 3482 / Z - 7.4 - 3483

## CE - ZERTIFIKATSNUMMER

0036 CPR 9174 073

## KLASSIFIZIERUNGEN NACH DIN V 18160-1

T400 - L<sub>A</sub>90<sup>2,3</sup>

T600 - L<sub>A</sub>90<sup>1,3</sup> (Ringspalt min. 20 mm, min. 50mm Abstand zu brennbaren Bauteilen)

## KLASSIFIZIERUNGEN NACH DIN EN 1856-1

T400 - N1 - D - V3 - L50050 - G<sub>xx</sub><sup>2,3</sup>

T600 - N1 - D - V3 - L50050 - G<sub>xx</sub><sup>1,3</sup> (Ringspalt min. 20 mm)

xx = Abstände zu brennbaren Baustoffen sind Ø-abhängig, siehe Leistungserklärung

<sup>1</sup> 60 mm Schacht    <sup>2</sup> 50 mm Schacht    <sup>3</sup> 25 mm Dämmung

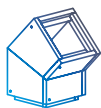

# System FURADO-F SYSTEMVARIANTEN

## Systemvariante mit Schacht über Dach

	außen	innen	Nenndurchmesser bis
Schachtmaße in mm	240 x 240	140 x 140	Ø 080
	260 x 260	160 x 160	Ø 100
	290 x 290	190 x 190	Ø 130
	310 x 310	210 x 210	Ø 150
	330 x 330	230 x 230	Ø 160
	340 x 340	240 x 240	Ø 180
	360 x 360	260 x 260	Ø 200
	390 x 390	290 x 290	Ø 225
	410 x 410	310 x 310	Ø 250

## Systemvariante mit DW-ECO 2.0 über Dach

	außen	innen	Nenndurchmesser bis
Schachtmaße in mm	240 x 240	140 x 140	Ø 080
	260 x 260	160 x 160	Ø 100
	290 x 290	190 x 190	Ø 130
	310 x 310	210 x 210	Ø 150
	330 x 330	230 x 230	Ø 160
	340 x 340	240 x 240	Ø 180
	360 x 360	260 x 260	Ø 200
	410 x 410	310 x 310	Ø 250
	460 x 460	360 x 360	Ø 300

## Systemvariante mit DW-FU über Dach

	außen	innen	Nenndurchmesser bis
Schachtmaße in mm	260 x 260	160 x 160	Ø 080
	290 x 290	190 x 190	Ø 100
	310 x 310	210 x 210	Ø 115
	310 x 310	210 x 210	Ø 130
	330 x 330	230 x 230	Ø 150
	340 x 340	240 x 240	Ø 160
	360 x 360	260 x 260	Ø 180
	390 x 390	290 x 290	Ø 200
	410 x 410	310 x 310	Ø 225
	430 x 430	330 x 330	Ø 250

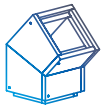

# System FURADO-F



Kleber (Schlauch 1000 g)

Sockelelement 500mm für Kondensatbehälter mit Ausschnitt für Revisionstür

Basiselement mit Ausschnitt für Revisionstüre und Bohrung für Kondensatablauf unten (Ergänzung zu LS1250)

Grundelement 1000mm lose/verschraubt inkl. Bodenplatte

Grundelement 500mm mit Ausschnitt für Revisionstüre und Bohrung für Kondensatablauf seitlich

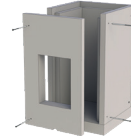
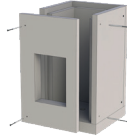
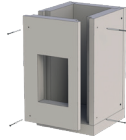

LS69-1	Innenmaß	LS...X...-1250	Innenmaß	LS...X...-1500	Innenmaß	LS...X...-04	Innenmaß	LS...X...-05
13,00 €	190x190	156,00 €	190x190	156,00 €	140x140	228,00 €	190x190	155,00 €
	210x210	165,00 €	210x210	165,00 €	160x160	244,00 €	210x210	165,00 €
	230x230	174,00 €	230x230	174,00 €	190x190	267,00 €	230x230	174,00 €
	240x240	179,00 €	240x240	179,00 €	210x210	283,00 €	240x240	179,00 €
	260x260	188,00 €	260x260	188,00 €	230x230	299,00 €	260x260	187,00 €
	290x290	203,00 €	290x290	203,00 €	240x240	308,00 €	290x290	202,00 €
	310x310	212,00 €	310x310	212,00 €	260x260	325,00 €	310x310	211,00 €
	330x330	221,00 €	330x330	221,00 €	290x290	349,00 €	330x330	220,00 €
	360x360	236,00 €	360x360	236,00 €	310x310	365,00 €	360x360	236,00 €
					330x330	382,00 €		
					360x360	408,00 €		

Bodenplatte

Schachtelement 1000mm lose/verschraubt

Schachtelement 500mm lose/verschraubt

Schachtelement 250mm lose/verschraubt

Schachtelement 1000mm lose/verschraubt

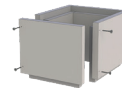
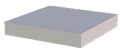

Innenmaß	LS...X...-1658	Innenmaß	LS...X...-130	Innenmaß	LS...X...-140	Innenmaß	LS...X...-150	Innenmaß	LS...X...-13
140x140	19,00 €	140x140	191,00 €	140x140	105,00 €	140x140	67,00 €	140x140	191,00 €
160x160	21,00 €	160x160	204,00 €	160x160	111,00 €	160x160	71,00 €	160x160	204,00 €
190x190	23,00 €	190x190	222,00 €	190x190	120,00 €	190x190	75,00 €	190x190	222,00 €
210x210	26,00 €	210x210	235,00 €	210x210	127,00 €	210x210	80,00 €	210x210	235,00 €
230x230	27,00 €	230x230	249,00 €	230x230	134,00 €	230x230	83,00 €	230x230	249,00 €
240x240	28,00 €	240x240	255,00 €	240x240	137,00 €	240x240	86,00 €	240x240	255,00 €
260x260	30,00 €	260x260	268,00 €	260x260	143,00 €	260x260	89,00 €	260x260	268,00 €
290x290	34,00 €	290x290	287,00 €	290x290	153,00 €	290x290	95,00 €	290x290	287,00 €
310x310	36,00 €	310x310	299,00 €	310x310	159,00 €	310x310	97,00 €	310x310	299,00 €
330x330	40,00 €	330x330	312,00 €	330x330	166,00 €	330x330	102,00 €	330x330	312,00 €
360x360	43,00 €	360x360	333,00 €	360x360	176,00 €	360x360	107,00 €	360x360	333,00 €

Schachtelement 500mm

Schachtelement 250mm

Winkel 15°

Winkel 30°

Winkel 45°



Innenmaß	LS...X...-14	Innenmaß	LS...X...-15	Innenmaß	LS...X...-17	Innenmaß	LS...X...-18	Innenmaß	LS...X...-19
140x140	105,00 €	140x140	67,00 €	140x140	168,00 €	140x140	168,00 €	140x140	168,00 €
160x160	111,00 €	160x160	71,00 €	160x160	179,00 €	160x160	179,00 €	160x160	179,00 €
190x190	120,00 €	190x190	75,00 €	190x190	193,00 €	190x190	193,00 €	190x190	193,00 €
210x210	127,00 €	210x210	80,00 €	210x210	203,00 €	210x210	203,00 €	210x210	203,00 €
230x230	134,00 €	230x230	83,00 €	230x230	212,00 €	230x230	212,00 €	230x230	212,00 €
240x240	137,00 €	240x240	86,00 €	240x240	218,00 €	240x240	218,00 €	240x240	218,00 €
260x260	143,00 €	260x260	89,00 €	260x260	227,00 €	260x260	227,00 €	260x260	227,00 €
290x290	153,00 €	290x290	95,00 €	290x290	242,00 €	290x290	242,00 €	290x290	242,00 €
310x310	159,00 €	310x310	97,00 €	310x310	251,00 €	310x310	251,00 €	310x310	251,00 €
330x330	166,00 €	330x330	102,00 €	330x330	262,00 €	330x330	262,00 €	330x330	262,00 €
360x360	176,00 €	360x360	107,00 €	360x360	276,00 €	360x360	276,00 €	360x360	276,00 €

Sparrenhalter light passend für Schacht

Sparrenhalter universal für Schacht

Konsole 500mm mit Grundplatte, maximale Auflast 190 kg

Wandhalter für Schacht

Wandhalter 0-100mm für Schacht

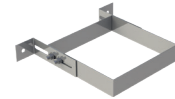
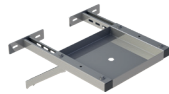
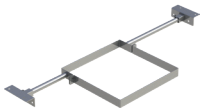

Innenmaß	LS...X...-55	LS1518	Innenmaß	LS...X...-132	Innenmaß	LS...X...-21	Innenmaß	LS...X...-822
140x140	202,00 €	266,00 €	140x140	197,00 €	140x140	33,00 €	140x140	38,00 €
160x160	228,00 €		160x160	201,00 €	160x160	37,00 €	160x160	42,00 €
190x190	241,00 €		190x190	210,00 €	190x190	38,00 €	190x190	43,00 €
210x210	249,00 €		210x210	216,00 €	210x210	38,00 €	210x210	43,00 €
230x230	253,00 €		230x230	221,00 €	230x230	40,00 €	230x230	44,00 €
240x240	268,00 €		240x240	224,00 €	240x240	40,00 €	240x240	44,00 €
260x260	301,00 €		260x260	230,00 €	260x260	42,00 €	260x260	48,00 €
290x290	309,00 €		290x290	241,00 €	290x290	45,00 €	290x290	52,00 €
310x310	363,00 €		310x310	249,00 €	310x310	45,00 €	310x310	52,00 €
330x330	394,00 €		330x330	256,00 €	330x330	48,00 €	330x330	55,00 €
360x360	414,00 €		360x360	268,00 €	360x360	52,00 €	360x360	61,00 €



# System FURADO-F SCHACHTELEMENTE

Statikset für Schacht 4m hoch mit 5 Bügeln, max. Auskragungen 2m

Statikset für Schacht 6m hoch mit 7 Bügeln, max. Auskragungen 3m

Kondensatauffangbehälter

Kopfabdeckung für bauseitige Verkleidung abgekantet inkl. Wetterkragen passend für Schacht, Überstand 100mm umlaufend

Fußelement auf Betondecke mit Kugelfang und doppelwandigem Wandfutter kürzbar für DW-ECO2.0 über Dach

Fußelement auf Betondecke mit Kugelfang und doppelwandigem Wandfutter kürzbar für DW-FU über Dach

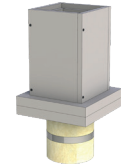
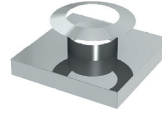

Innenmaß	LS...X...-4-1502	Innenmaß	LS...X...-6-1502	ZUTE1255	FULS25Ø	FULS1599Ø	FULS1581Ø
140x140	480,00 €	140x140	572,00 €	66,00 €	080 243,00 €	080 552,00 €	080 555,00 €
160x160	518,00 €	160x160	600,00 €		100 256,00 €	100 566,00 €	100 575,00 €
190x190	529,00 €	190x190	611,00 €		115 260,00 €	115 570,00 €	115 577,00 €
210x210	529,00 €	210x210	611,00 €		120 265,00 €	120 578,00 €	120 581,00 €
230x230	542,00 €	230x230	620,00 €		130 280,00 €	130 584,00 €	130 586,00 €
240x240	542,00 €	240x240	620,00 €		140 297,00 €	140 601,00 €	140 616,00 €
260x260	566,00 €	260x260	640,00 €		150 324,00 €	150 604,00 €	150 625,00 €
290x290	590,00 €	290x290	657,00 €		160 349,00 €	160 633,00 €	160 648,00 €
310x310	616,00 €	310x310	677,00 €		180 398,00 €	180 661,00 €	180 688,00 €
330x330	626,00 €	330x330	685,00 €		200 439,00 €	200 708,00 €	200 723,00 €
360x360	701,00 €	360x360	743,00 €		225 466,00 €	225 749,00 €	225 750,00 €
					250 492,00 €	250 776,00 €	250 777,00 €
					300 531,00 €	300 957,00 €	300 964,00 €

Auflageplatte für Kondensatschale FU94B mit Hinterlüftung, für Schacht oder DW-ECO 2.0 über Dach

Auflageplatte für Kondensatschale FULS94B mit Hinterlüftung für Schacht oder DW-FU über Dach

Schachtplattenstreifen 1000x100x50mm

Lüftungsgitter mit 2 Lamellen inkl. Fliegengitter 100x50mm



LS1716Ø		LS1717Ø		LS2872	2B2-ZUAC2871
080	35,00 €	080	35,00 €	26,00 €	20,00 €
100	51,00 €	100	48,00 €		
115	53,00 €	115	53,00 €		
120	59,00 €	120	56,00 €		
130	60,00 €	130	57,00 €		
140	58,00 €	140	58,00 €		
150	64,00 €	150	64,00 €		
160	78,00 €	160	73,00 €		
180	95,00 €	180	95,00 €		
200	95,00 €	200	95,00 €		
225	110,00 €	225	117,00 €		
250	117,00 €	250	117,00 €		
300	161,00 €	300	161,00 €		



# System FURADO-F EW-FU



Kondensatschale mit Ablauf 250mm, 1/2" Nippel

Verschlusskappe für Kondensatablauf 1/2" (bis 200°C)

Kondensatschale mit Ablauf 250mm und 1/2" Nippel

Revisionselement 210x140mm mit Kasten (bis 600°C/N1)

Revisionselement mit Deckel 210x140mm (bis 600°C/N1)

Edelstahlkamintüre 210x140mm mit Schiebestützen 60mm gerade inkl. Kamintürenschlüssel

Edelstahlkamintüre 300x150mm mit Schiebestützen 60mm schräg inkl. Kamintürenschlüssel

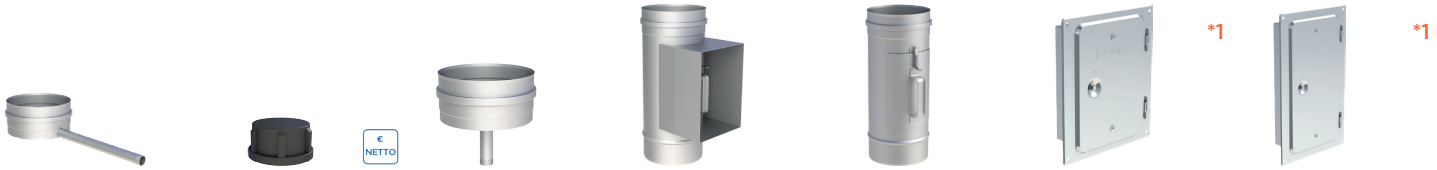

FU01BØ		750ADK1/2	FU94BØ		FULS0607KØ		FU0607Ø		FU0960		FU1060	
080	65,00 €	4,00 €	080	65,00 €	080	156,00 €	080	74,00 €	81,00 €		134,00 €	
100	66,00 €		100	66,00 €	100	157,00 €	100	75,00 €				
115	67,00 €		115	67,00 €	115	159,00 €	115	76,00 €				
120	69,00 €		120	69,00 €	120	160,00 €	120	78,00 €				
130	71,00 €		130	71,00 €	130	161,00 €	130	80,00 €				
140	72,00 €		140	72,00 €	140	163,00 €	140	82,00 €				
150	73,00 €		150	73,00 €	150	165,00 €	150	84,00 €				
160	74,00 €		160	74,00 €	160	168,00 €	160	88,00 €				
180	75,00 €		180	75,00 €	180	173,00 €	180	95,00 €				
200	78,00 €		200	78,00 €	200	188,00 €	200	109,00 €				
225	84,00 €		225	84,00 €	225	193,00 €	225	112,00 €				
250	89,00 €		250	89,00 €	250	207,00 €	250	125,00 €				
300	98,00 €		300	98,00 €	300	225,00 €	300	147,00 €				

Edelstahlkamintüre 210x140mm ohne Bohrungen, mit 4 seitlichen Laschen inkl. Kamintürenschlüssel

Edelstahlkamintüre 300x150mm ohne Bohrungen und 4 Laschen inkl. Kamintürenschlüssel

Edelstahlkamintüre 210x140mm mit Rußschutztüre, inkl. Kamintürenschlüssel

Edelstahlkamintüre 210x140mm mit Rußschutztüre und Schiebestützen 60mm gerade, inkl. Kamintürenschlüssel

T-Stück 90° mit integriertem Wandfutter für FERRO

T-Stück 90° mit integriertem Wandfutter

T-Stück 87° mit integriertem Wandfutter



FU13		FU14		FU55		FU5560		FULS06317FØ		FULS06317 Ø		FULS0615Ø	
64,00 €		110,00 €		241,00 €		258,00 €		080	150,00 €	080	143,00 €	080	143,00 €
								100	151,00 €	100	144,00 €	100	144,00 €
								115	152,00 €	115	145,00 €	115	145,00 €
								120	160,00 €	120	152,00 €	120	152,00 €
								130	171,00 €	130	164,00 €	130	164,00 €
								140	180,00 €	140	173,00 €	140	173,00 €
								150	186,00 €	150	178,00 €	150	178,00 €
								160	198,00 €	160	191,00 €	160	191,00 €
								180	227,00 €	180	219,00 €	180	219,00 €
								200	236,00 €	200	229,00 €	200	229,00 €
								225	258,00 €	225	251,00 €	225	251,00 €
								250	278,00 €	250	270,00 €	250	270,00 €
										300	297,00 €	300	297,00 €

\*1 Verlängerung des Schiebestützens gegen Aufpreis pro cm

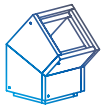

# System FURADO-F EW-FU



Montageschelle

Längenelement  
1000mm

Längenelement  
500mm

Längenelement  
250mm

Längenelement  
1000mm mit Doppel-  
muffe

Dämmschale, Stärke  
25mm, l=1000mm

Zwischenstütze für  
Dehnungsausgleich  
vor Schrägführung, 2.  
Revision, 2. T-Stück  
für Schacht und DW-  
ECO 2.0 über Dach

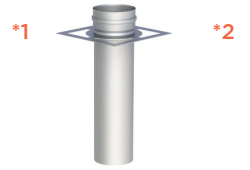
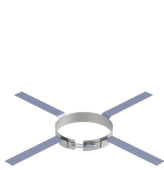

FU40Ø		FU0602Ø		FU0603Ø		FU0604Ø		FU0606Ø		FU39Ø-25		FULS0634Ø	
080	27,00 €	080	72,00 €	080	42,00 €	080	30,00 €	080	76,00 €	080	43,00 €	080	159,00 €
100	30,00 €	100	76,00 €	100	51,00 €	100	38,00 €	100	82,00 €	100	45,00 €	100	160,00 €
115	32,00 €	115	80,00 €	115	55,00 €	115	40,00 €	115	84,00 €	115	45,00 €	115	161,00 €
120	33,00 €	120	81,00 €	120	56,00 €	120	41,00 €	120	86,00 €	120	48,00 €	120	163,00 €
130	34,00 €	130	82,00 €	130	57,00 €	130	42,00 €	130	87,00 €	130	49,00 €	130	166,00 €
140	35,00 €	140	86,00 €	140	58,00 €	140	43,00 €	140	89,00 €	140	53,00 €	140	170,00 €
150	36,00 €	150	88,00 €	150	59,00 €	150	44,00 €	150	94,00 €	150	56,00 €	150	178,00 €
160	36,00 €	160	97,00 €	160	64,00 €	160	45,00 €	160	101,00 €	160	60,00 €	160	194,00 €
180	37,00 €	180	106,00 €	180	69,00 €	180	50,00 €	180	110,00 €	180	65,00 €	180	204,00 €
200	37,00 €	200	115,00 €	200	71,00 €	200	51,00 €	200	120,00 €	200	78,00 €	200	220,00 €
225	38,00 €	225	126,00 €	225	78,00 €	225	56,00 €	225	132,00 €	225	80,00 €	225	241,00 €
250	38,00 €	250	141,00 €	250	84,00 €	250	58,00 €	250	145,00 €	250	83,00 €	250	260,00 €
300	40,00 €	300	166,00 €	300	89,00 €	300	66,00 €	300	170,00 €	300	95,00 €	300	301,00 €

Zwischenstütze mit  
kürzerem Stutzen  
nach Versatz für  
Schacht und DW-  
ECO 2.0 über Dach

Zwischenstütze für  
Dehnungsausgleich  
vor Schrägführung, 2.  
Revision, 2. T-Stück  
für Schacht und DW-  
FU über Dach

Zwischenstütze mit  
kurzem Stutzen nach  
Versatz für Schacht-  
maße DW-FU über  
Dach

Winkel 15° starr für  
Versatz unten

Winkel 15° starr für  
Versatz oben

Winkel 30° starr für  
Versatz unten

Winkel 30° starr für  
Versatz oben

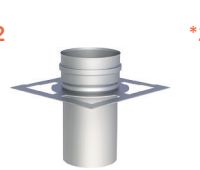
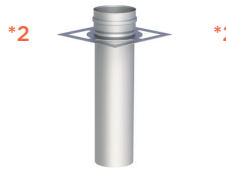

FULS0634.1Ø		FULS0635Ø		FULS0635.1Ø		FULS0617Ø		FULS0617.1Ø		FULS0618Ø		FULS0618.1Ø	
080	135,00 €	080	159,00 €	080	135,00 €	080	41,00 €	080	41,00 €	080	41,00 €	080	41,00 €
100	137,00 €	100	160,00 €	100	137,00 €	100	42,00 €	100	42,00 €	100	42,00 €	100	42,00 €
115	140,00 €	115	161,00 €	115	140,00 €	115	43,00 €	115	43,00 €	115	43,00 €	115	43,00 €
120	141,00 €	120	163,00 €	120	141,00 €	120	44,00 €	120	44,00 €	120	44,00 €	120	44,00 €
130	143,00 €	130	166,00 €	130	141,00 €	130	50,00 €	130	50,00 €	130	50,00 €	130	50,00 €
140	147,00 €	140	170,00 €	140	147,00 €	140	51,00 €	140	51,00 €	140	51,00 €	140	51,00 €
150	153,00 €	150	178,00 €	150	153,00 €	150	56,00 €	150	56,00 €	150	56,00 €	150	56,00 €
160	166,00 €	160	194,00 €	160	166,00 €	160	59,00 €	160	59,00 €	160	59,00 €	160	59,00 €
180	172,00 €	180	204,00 €	180	172,00 €	180	61,00 €	180	61,00 €	180	61,00 €	180	61,00 €
200	189,00 €	200	220,00 €	200	189,00 €	200	72,00 €	200	72,00 €	200	72,00 €	200	72,00 €
225	207,00 €	225	241,00 €	225	207,00 €	225	87,00 €	225	87,00 €	225	87,00 €	225	87,00 €
250	221,00 €	250	260,00 €	250	221,00 €	250	102,00 €	250	102,00 €	250	102,00 €	250	102,00 €
300	255,00 €	300	301,00 €	300	255,00 €	300	147,00 €	300	147,00 €	300	147,00 €	300	147,00 €



- <sup>\*1</sup> Dämmung wird ab Ø400mm zweiteilig geliefert
- <sup>\*2</sup> Bitte geben Sie bei Ihrer Bestellung das Schachtinnenmaß an

Winkel 45° starr für  
Versatz unten

Winkel 45° starr für  
Versatz oben

Regenhaube

Wetterkragen/  
Wandrosette

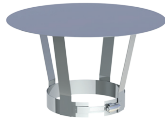

FULS0619Ø		FULS0619.1Ø		FU28Ø		FU72Ø	
080	41,00 €	080	41,00 €	080	52,00 €	080	36,00 €
100	42,00 €	100	42,00 €	100	55,00 €	100	37,00 €
115	43,00 €	115	43,00 €	115	56,00 €	115	40,00 €
120	44,00 €	120	44,00 €	120	57,00 €	120	41,00 €
130	50,00 €	130	50,00 €	130	58,00 €	130	42,00 €
140	51,00 €	140	51,00 €	140	58,00 €	140	43,00 €
150	56,00 €	150	56,00 €	150	59,00 €	150	44,00 €
160	59,00 €	160	59,00 €	160	60,00 €	160	45,00 €
180	61,00 €	180	61,00 €	180	61,00 €	180	51,00 €
200	72,00 €	200	72,00 €	200	63,00 €	200	52,00 €
225	87,00 €	225	87,00 €	225	67,00 €	225	55,00 €
250	102,00 €	250	102,00 €	250	71,00 €	250	56,00 €
300	147,00 €	300	147,00 €	300	83,00 €	300	57,00 €

## AUFBAUBEISPIEL FÜR VERSATZ IM LEICHTBAUSCHORNSTEIN

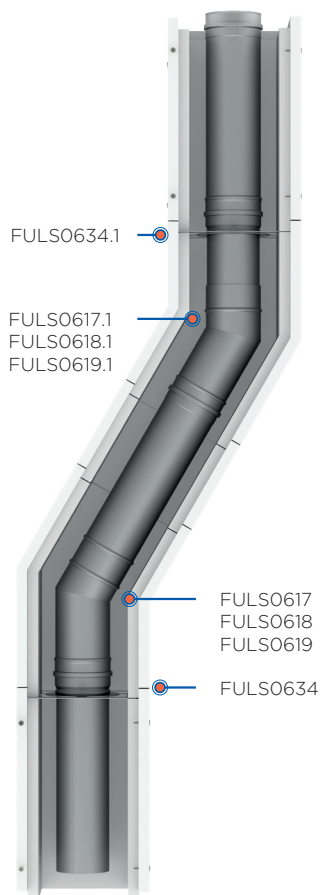

<b>FULS0634.1</b>	Zwischenstütze mit kurzem Stützen nach Versatz für Schachtmaße DW-FU über Dach
<b>FULS0617.1</b>	Winkel 15° starr für Versatz oben
<b>FULS0618.1</b>	Winkel 30° starr für Versatz oben
<b>FULS0619.1</b>	Winkel 45° starr für Versatz oben
<b>FULS0617</b>	Winkel 15° starr für Versatz unten
<b>FULS0618</b>	Winkel 30° starr für Versatz unten
<b>FULS0619</b>	Winkel 45° starr für Versatz unten
<b>FULS0634</b>	Zwischenstütze für Dehnungsausgleich vor Schrägführung, 2. Revision, 2. T-Stück für Schacht und DW-ECO 2.0 über Dach



# System FURADO-F DW-FU ÜBER DACH



Ankerplatte 1000mm mit Übergang auf DW-FU

Längenelement 1000mm

Längenelement 500mm

Längenelement 250mm

Revisionselement

Revisionselement ausgehast (bis 600°C/NI) eckige Öffnung 210x140mm

Revisionselement (bis 600°C/NI) mit eckiger Öffnung 210x140mm und Blinddeckel



\*1



NEU



§ 19  
BauSchV

NEU

	DWLS91Ø	DW13Ø	DW14Ø	DW15Ø	DW10Ø	DW2942Ø	DW2939Ø
080	298,00 €	080 163,00 €	080 88,00 €	080 67,00 €	080 312,00 €	130 coming soon	080 395,00 €
100	303,00 €	100 164,00 €	100 89,00 €	100 69,00 €	100 314,00 €	150 coming soon	100 414,00 €
115	342,00 €	115 165,00 €	115 95,00 €	115 71,00 €	115 324,00 €	180 coming soon	115 431,00 €
130	349,00 €	130 173,00 €	130 99,00 €	130 72,00 €	130 329,00 €	200 coming soon	130 470,00 €
150	380,00 €	150 199,00 €	150 112,00 €	150 81,00 €	150 348,00 €		150 494,00 €
160	393,00 €	160 214,00 €	160 120,00 €	160 84,00 €	160 354,00 €		160 529,00 €
180	402,00 €	180 225,00 €	180 132,00 €	180 88,00 €	180 365,00 €		180 559,00 €
200	469,00 €	200 251,00 €	200 140,00 €	200 105,00 €	200 380,00 €		200 587,00 €
225	481,00 €	225 296,00 €	225 159,00 €	225 118,00 €	225 395,00 €		225 616,00 €
250	575,00 €	250 335,00 €	250 176,00 €	250 132,00 €	250 411,00 €		250 647,00 €

Mündungsabschluss

Fixierungsschelle im Schacht

Regenhaube

Dachdurchführung 5-15° mit Bleirand und Wetterkragen

Dachdurchführung 16-25° mit Bleirand und Wetterkragen

Dachdurchführung 26-35° mit Bleirand und Wetterkragen

Dachdurchführung 36-45° mit Bleirand und Wetterkragen

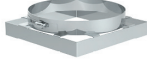
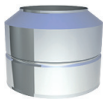

\*1

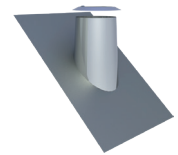
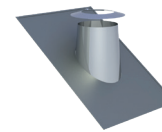
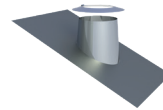
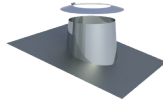
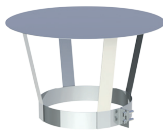

	DW32Ø	DWLS1766Ø	DW33Ø	DW53Ø	DW59Ø	DW38Ø	DW54Ø
080	78,00 €	080 106,00 €	080 57,00 €	080 190,00 €	080 190,00 €	080 190,00 €	080 190,00 €
100	82,00 €	100 115,00 €	100 59,00 €	100 204,00 €	100 204,00 €	100 204,00 €	100 204,00 €
115	86,00 €	115 117,00 €	115 61,00 €	115 209,00 €	115 209,00 €	115 209,00 €	115 209,00 €
130	88,00 €	130 118,00 €	130 64,00 €	130 216,00 €	130 216,00 €	130 216,00 €	130 216,00 €
150	99,00 €	150 119,00 €	150 69,00 €	150 235,00 €	150 235,00 €	150 235,00 €	150 235,00 €
160	102,00 €	160 120,00 €	160 71,00 €	160 242,00 €	160 242,00 €	160 242,00 €	160 242,00 €
180	103,00 €	180 121,00 €	180 72,00 €	180 251,00 €	180 251,00 €	180 251,00 €	180 251,00 €
200	106,00 €	200 124,00 €	200 83,00 €	200 258,00 €	200 258,00 €	200 258,00 €	200 258,00 €
225	112,00 €	225 125,00 €	225 88,00 €	225 285,00 €	225 285,00 €	225 285,00 €	225 285,00 €
250	125,00 €	250 127,00 €	250 101,00 €	250 290,00 €	250 290,00 €	250 290,00 €	250 290,00 €

- \*1 Einbau für die Elemente Ankerplatte und Fixierungsschelle siehe Aufbau/Paketvorschlagn

Flachdachdurchführung konisch mit Wetterkragen

Flachdachdurchführung zylindrisch mit Wetterkragen

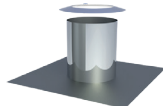
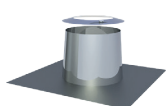

DW52Ø		DW52ZYØ	
080	107,00 €	080	107,00 €
100	111,00 €	100	111,00 €
115	112,00 €	115	112,00 €
130	114,00 €	130	114,00 €
150	119,00 €	150	119,00 €
160	125,00 €	160	125,00 €
180	133,00 €	180	133,00 €
200	164,00 €	200	164,00 €
225	172,00 €	225	172,00 €
250	186,00 €	250	186,00 €



# System FURADO-F DW-ECO 2.0 ÜBER DACH



Ankerplatte 1000mm mit Übergang auf DW-ECO 2.0

Längenelement 1000mm

Längenelement 500mm

Längenelement 250mm

Revisionselement

Revisionselement ausgehast (bis 600°C/NI) eckige Öffnung 210x140mm

Revisionselement (bis 600°C/NI) mit eckiger Öffnung 210x140mm und Blinddeckel

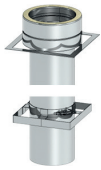

\*1



NEU



§ 19 BImSchV

NEU

DWETNLS91Ø	205-DWETN13Ø	DWETN14Ø	DWETN15Ø	DWETN10Ø	205-DWETN2942Ø	215-DWECO2939Ø
080 275,00 €	080 132,00 €	080 75,00 €	080 58,00 €	080 265,00 €	130 coming soon	080 382,00 €
100 281,00 €	100 137,00 €	100 78,00 €	100 59,00 €	100 274,00 €	150 coming soon	100 394,00 €
115 314,00 €	115 141,00 €	115 83,00 €	115 60,00 €	115 276,00 €	180 coming soon	115 399,00 €
130 322,00 €	130 147,00 €	130 87,00 €	130 61,00 €	130 280,00 €	200 coming soon	130 404,00 €
150 349,00 €	150 166,00 €	150 96,00 €	150 67,00 €	150 295,00 €		150 416,00 €
160 363,00 €	160 176,00 €	160 105,00 €	160 72,00 €	160 301,00 €		160 417,00 €
180 371,00 €	180 189,00 €	180 112,00 €	180 75,00 €	180 305,00 €		180 422,00 €
200 431,00 €	200 211,00 €	200 118,00 €	200 86,00 €	200 320,00 €		200 442,00 €
250 529,00 €	250 279,00 €	250 149,00 €	250 112,00 €	250 341,00 €		250 467,00 €
300 682,00 €	300 340,00 €	300 195,00 €	300 150,00 €	300 365,00 €		300 493,00 €

Mündungsabschluss

Fixierungsschelle im Schacht

Regenhaube

Regenhaube zum Klemmen

Dachdurchführung 5-15° mit Bleirand mit Wetterkragen

Dachdurchführung 16-25° mit Bleirand und Wetterkragen

Dachdurchführung 26-35° mit Bleirand und Wetterkragen

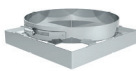
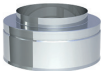

\*1

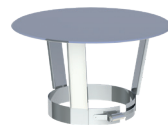
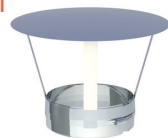

NEU

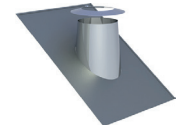
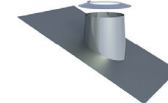
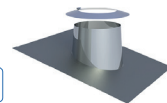

DWETN32Ø	DWECOLS1766Ø	DWECO33Ø	DWECO33-1Ø	DWECO53Ø	DWECO59Ø	DWECO38Ø
080 42,00 €	080 106,00 €	080 56,00 €	080 57,00 €	080 190,00 €	080 190,00 €	080 190,00 €
100 43,00 €	100 115,00 €	100 57,00 €	100 59,00 €	100 204,00 €	100 204,00 €	100 204,00 €
115 44,00 €	115 117,00 €	115 60,00 €	115 61,00 €	115 209,00 €	115 209,00 €	115 209,00 €
130 45,00 €	130 118,00 €	130 64,00 €	130 64,00 €	130 216,00 €	130 216,00 €	130 216,00 €
150 49,00 €	150 119,00 €	150 69,00 €	150 69,00 €	150 235,00 €	150 235,00 €	150 235,00 €
160 50,00 €	160 120,00 €	160 71,00 €	160 71,00 €	160 242,00 €	160 242,00 €	160 242,00 €
180 51,00 €	180 121,00 €	180 72,00 €	180 72,00 €	180 251,00 €	180 251,00 €	180 251,00 €
200 52,00 €	200 124,00 €	200 83,00 €	200 83,00 €	200 258,00 €	200 258,00 €	200 258,00 €
250 56,00 €	250 125,00 €	250 101,00 €	250 101,00 €	250 290,00 €	250 290,00 €	250 290,00 €
300 60,00 €	300 127,00 €	300 115,00 €	300 115,00 €	300 299,00 €	300 299,00 €	300 299,00 €

- <sup>\*1</sup> Einbau für die Elemente Ankerplatte und Fixierungsschelle siehe Aufbau/Paketorschlag

Dachdurchführung  
36-45° mit Bleirand  
und Wetterkragen

Flachdachdurch-  
führung konisch mit  
Wetterkragen

Flachdachdurchfüh-  
rung zylindrisch mit  
Wetterkragen

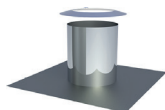
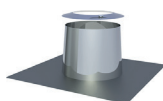
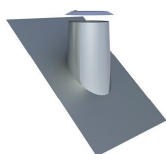

DWECO54Ø		DWECO52Ø		DWECO52ZYØ	
080	190,00 €	080	107,00 €	080	107,00 €
100	204,00 €	100	111,00 €	100	111,00 €
115	209,00 €	115	112,00 €	115	112,00 €
130	216,00 €	130	114,00 €	130	114,00 €
150	235,00 €	150	119,00 €	150	119,00 €
160	242,00 €	160	125,00 €	160	125,00 €
180	251,00 €	180	133,00 €	180	133,00 €
200	258,00 €	200	164,00 €	200	164,00 €
250	290,00 €	250	186,00 €	250	186,00 €
300	299,00 €	300	227,00 €	300	227,00 €



# System FURADO-F KAMINVERKLEIDUNGEN



Stülpkopf 1000mm inkl.  
Kopfabdeckung

Stülpkopf 1500mm inkl.  
Kopfabdeckung

Putzoptik

Putzoptik

Innenmaß LS100...X...-1449		Innenmaß LS150...X...-1449	
140x140	768,00 €	140x140	864,00 €
160x160	780,00 €	160x160	886,00 €
190x190	804,00 €	190x190	920,00 €
210x210	820,00 €	210x210	941,00 €
230x230	835,00 €	230x230	963,00 €
240x240	845,00 €	240x240	977,00 €
260x260	948,00 €	260x260	1.093,00 €
310x310	971,00 €	310x310	1.127,00 €



Putz

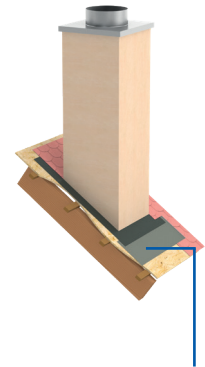

Das dargestellte Bauteil ist nicht im Lieferumfang inbegriffen, bitte zusätzlich Kamineinfassung bestellen.

Stülpkopf 1000mm inkl.  
Kopfabdeckung

Stülpkopf 1500mm inkl.  
Kopfabdeckung

Klinker

Klinker

Innenmaß LS100...X...-1448		Innenmaß LS150...X...-1448	
140x140	1.096,00 €	140x140	1.229,00 €
160x160	1.117,00 €	160x160	1.261,00 €
190x190	1.148,00 €	190x190	1.302,00 €
210x210	1.169,00 €	210x210	1.333,00 €
230x230	1.187,00 €	230x230	1.360,00 €
240x240	1.199,00 €	240x240	1.378,00 €
260x260	1.290,00 €	260x260	1.476,00 €
310x310	1.341,00 €	310x310	1.553,00 €



Sahara Rot



Rot



Apfelblüte



Anthrazit



Altrot

Stülpkopf 1000mm inkl.  
Kopfabdeckung

Stülpkopf 1500mm inkl.  
Kopfabdeckung

Lackiert

Lackiert

Innenmaß LS100...X...-1447		Innenmaß LS150...X...-1447	
140x140	567,00 €	140x140	712,00 €
160x160	575,00 €	160x160	724,00 €
190x190	590,00 €	190x190	740,00 €
210x210	601,00 €	210x210	751,00 €
230x230	611,00 €	230x230	763,00 €
240x240	616,00 €	240x240	770,00 €
260x260	679,00 €	260x260	834,00 €
310x310	704,00 €	310x310	864,00 €



RAL8017P-C411  
= gloss



RAL7016P-C411  
=gloss



RAL9005PP-J2487  
=gloss



RAL4179-8MB-C626  
=brusy matt



RAL4798-5MB-C626  
=brusy matt



RAL8004M-T29  
=matt



RAL8016P-C411  
=gloss



RAL9011MB-C626  
=brusy matt



RAL1015PP-J2197  
=gloss

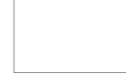

RAL9010M-T29  
=matt

- Kann nicht in Verbindung mit Statikset LS...x...4-1502 und LS...x...6-1502 verwendet werden.
- Schrägschnitte müssen bauseits angepasst werden.
- Bitte geben Sie bei Ihrer Bestellung den gewünschten Farbton für den Stülpkopf und die RAL Farbe für die Kopfabdeckung an.
- Abdeckplatte mit integrierter Kopfabdeckung im Lieferumfang enthalten. Bei Bestellung den Innendurchmesser angeben.
- Der Artikelcode für Kaminverkleidung ergibt sich aus: LS + Innenmaß + Artikelcode (Bsp: LS100140x140-1447)

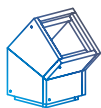

# System FURADO-F KAMINVERKLEIDUNGEN



Kamineinfassung  
für Kaminmaß  
innen 140x40mm bis  
210x210mm

Kamineinfassung  
für Kaminmaß innen  
230x230mm bis  
310x310mm

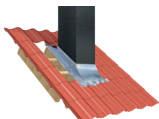
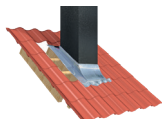

<b>LS1762-1</b>	<b>LS1762-2</b>
370,00 €	370,00 €

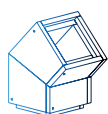

# System FURADO-F SCHACHTABDICHTUNG



Schachtabdichtungs-Set über Dach: Breite: 250mm

Anschlussband für Schachtabdichtung über Dach Breite: 450mm, Länge: 2500mm

Anschlussband für Schachtabdichtung über Dach Breite: 450mm, Länge: 5000mm

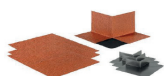

€ NETTO



€ NETTO



€ NETTO

<b>braun</b>	ZUTE2200-1	76,00 €	<b>braun</b>	ZUTE2200-4	112,00 €	<b>braun</b>	ZUTE2200-7	251,00 €
<b>terrakotta</b>	ZUTE2200-2	76,00 €	<b>terrakotta</b>	ZUTE2200-5	112,00 €	<b>terrakotta</b>	ZUTE2200-8	251,00 €
<b>schwarz</b>	ZUTE2200-3	76,00 €	<b>schwarz</b>	ZUTE2200-6	112,00 €	<b>schwarz</b>	ZUTE2200-9	251,00 €

Primer

Schachtabdichtung unter Dach mit Putzträger, Länge 500mm, für Schachtmaß bis außen 300x300mm

Schachtabdichtung unter Dach mit Putzträger, Länge 750mm, für Schachtmaß bis außen 550x550mm

Schachtabdichtung unter Dach mit Putzträger, Länge 1000mm, für Schachtmaß bis außen 800x800mm



\*1

€ NETTO

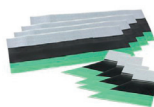

€ NETTO

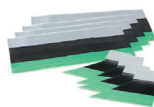

€ NETTO

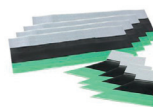

€ NETTO

<b>ZUTE2202-ML</b>	<b>ZUTE2201-1</b>	<b>ZUTE2201-3</b>	<b>ZUTE2201-5</b>
125 ml ZUTE2202-125 14,00 €	75,00 €	87,00 €	98,00 €
250 ml ZUTE2202-250 28,00 €			
500 ml ZUTE2202-500 36,00 €			



# System FURADO-F

## PAKETVORSCHLAG 1 ALS KALKULATIONSGRUNDLAGE

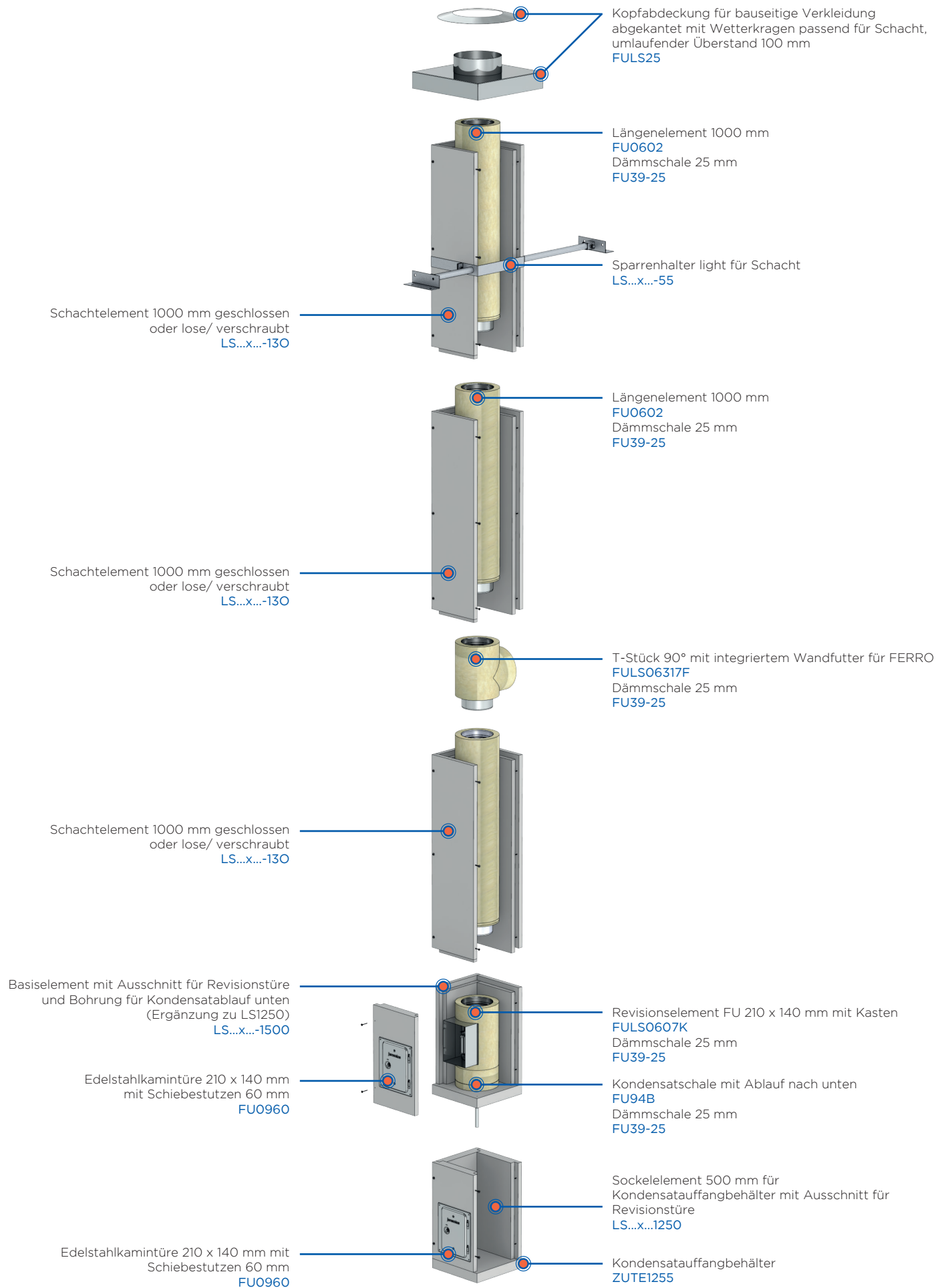



## AUSFÜHRUNG SCHACHT ÜBER DACH

HÖHE	SYSTEM	Ø 130	Ø 150	Ø 160	Ø 180	Ø 200
5 m	Rgr. EW-FU	1.277,00 €	1.385,00 €	1.478,00 €	1.608,00 €	1.754,00 €
	Rgr. Schacht	1.390,00 €	1.458,00 €	1.538,00 €	1.596,00 €	1.613,00 €
	<b>Gesamt</b>	<b>2.667,00 €</b>	<b>2.843,00 €</b>	<b>3.016,00 €</b>	<b>3.204,00 €</b>	<b>3.367,00 €</b>
6 m	Rgr. EW-FU	1.390,00 €	1.509,00 €	1.614,00 €	1.756,00 €	1.921,00 €
	Rgr. Schacht	1.583,00 €	1.662,00 €	1.754,00 €	1.817,00 €	1.846,00 €
	<b>Gesamt</b>	<b>2.973,00 €</b>	<b>3.171,00 €</b>	<b>3.368,00 €</b>	<b>3.573,00 €</b>	<b>3.767,00 €</b>
7 m	Rgr. EW-FU	1.503,00 €	1.633,00 €	1.750,00 €	1.904,00 €	2.088,00 €
	Rgr. Schacht	1.791,00 €	1.882,00 €	1.986,00 €	2.055,00 €	2.094,00 €
	<b>Gesamt</b>	<b>3.294,00 €</b>	<b>3.515,00 €</b>	<b>3.736,00 €</b>	<b>3.959,00 €</b>	<b>4.182,00 €</b>
8 m	Rgr. EW-FU	1.616,00 €	1.757,00 €	1.886,00 €	2.052,00 €	2.255,00 €
	Rgr. Schacht	1.969,00 €	2.070,00 €	2.186,00 €	2.259,00 €	2.312,00 €
	<b>Gesamt</b>	<b>3.585,00 €</b>	<b>3.827,00 €</b>	<b>4.072,00 €</b>	<b>4.311,00 €</b>	<b>4.567,00 €</b>
9 m	Rgr. EW-FU	1.729,00 €	1.881,00 €	2.022,00 €	2.200,00 €	2.422,00 €
	Rgr. Schacht	2.201,00 €	2.315,00 €	2.446,00 €	2.525,00 €	2.592,00 €
	<b>Gesamt</b>	<b>3.930,00 €</b>	<b>4.196,00 €</b>	<b>4.468,00 €</b>	<b>4.725,00 €</b>	<b>5.014,00 €</b>
10 m	Rgr. EW-FU	1.842,00 €	2.005,00 €	2.158,00 €	2.348,00 €	2.589,00 €
	Rgr. Schacht	2.404,00 €	2.529,00 €	2.672,00 €	2.756,00 €	2.835,00 €
	<b>Gesamt</b>	<b>4.246,00 €</b>	<b>4.534,00 €</b>	<b>4.830,00 €</b>	<b>5.104,00 €</b>	<b>5.424,00 €</b>
11 m	Rgr. EW-FU	1.955,00 €	2.129,00 €	2.294,00 €	2.496,00 €	2.756,00 €
	Rgr. Schacht	2.597,00 €	2.733,00 €	2.888,00 €	2.977,00 €	3.068,00 €
	<b>Gesamt</b>	<b>4.552,00 €</b>	<b>4.862,00 €</b>	<b>5.182,00 €</b>	<b>5.473,00 €</b>	<b>5.824,00 €</b>
12 m	Rgr. EW-FU	2.104,00 €	2.291,00 €	2.469,00 €	2.687,00 €	2.967,00 €
	Rgr. Schacht	2.790,00 €	2.937,00 €	3.104,00 €	3.198,00 €	3.301,00 €
	<b>Gesamt</b>	<b>4.894,00 €</b>	<b>5.228,00 €</b>	<b>5.573,00 €</b>	<b>5.885,00 €</b>	<b>6.268,00 €</b>
13 m	Rgr. EW-FU	2.217,00 €	2.415,00 €	2.605,00 €	2.835,00 €	3.134,00 €
	Rgr. Schacht	2.983,00 €	3.141,00 €	3.320,00 €	3.419,00 €	3.534,00 €
	<b>Gesamt</b>	<b>5.200,00 €</b>	<b>5.556,00 €</b>	<b>5.925,00 €</b>	<b>6.254,00 €</b>	<b>6.668,00 €</b>
14 m	Rgr. EW-FU	2.330,00 €	2.539,00 €	2.741,00 €	2.983,00 €	3.301,00 €
	Rgr. Schacht	3.176,00 €	3.345,00 €	3.536,00 €	3.640,00 €	3.767,00 €
	<b>Gesamt</b>	<b>5.506,00 €</b>	<b>5.884,00 €</b>	<b>6.277,00 €</b>	<b>6.623,00 €</b>	<b>7.068,00 €</b>
15 m	Rgr. EW-FU	2.429,00 €	2.650,00 €	2.867,00 €	3.120,00 €	3.463,00 €
	Rgr. Schacht	3.369,00 €	3.549,00 €	3.752,00 €	3.861,00 €	4.000,00 €
	<b>Gesamt</b>	<b>5.798,00 €</b>	<b>6.199,00 €</b>	<b>6.619,00 €</b>	<b>6.981,00 €</b>	<b>7.463,00 €</b>

### DIE KAMINANLAGEN BEINHALTEN:

1 Stk.	LS...x...-1250	Sockelelement 500 mm für Kondensatauffangbehälter mit Ausschnitt für Revisionstüre
1 Stk.	LS...x...-1500	Basiselement mit Ausschnitt für Revisionstüre und Bohrung für Kondensatablauf unten (Ergänzung zu LS1250)
1 Stk.	LS...x...-130	Schachtelement 1000 mm lose / verschraubt
X Stk.	LS...x...-13	Schachtelement 1000 mm
X Stk.	LS...x...-140	Schachtelement 500 mm lose / verschraubt
X Stk.	LS...x...-14	Schachtelement 500 mm
X Stk.	LS...x...-15	Schachtelement 250 mm
X Stk.	LS69-1	Kleber (Schlauch 1000 g)
2 Stk.	FU0960	Edelstahlkamintüre 210 x 140 mm mit Schiebestutzen 60 mm gerade inkl. Kamintürenschlüssel
1 Stk.	FU94B	Kondensatschale mit 1/2" Nippel Ablauf nach unten
1 Stk.	ZUTE1255	Kondensatauffangbehälter
X Stk.	FU0602	Längenelement 1000 mm
X Stk.	FU0603	Längenelement 500 mm
X Stk.	FU0604	Längenelement 250 mm
X Stk.	FU39-25	Dämmschale / Stärke 25 mm Länge 1000 mm
1 Stk.	FULS0607K	Revisionselement FU 210 x 140 mm mit Kasten (bis 600 °C / N1)
1 Stk.	FULS06317F	T-Stück 90° mit integriertem Wandfutter für FERRO
1 Stk.	LS...x...-55	Sparrenhalter light für Schacht
1 Stk.	FULS25	Kopfabdeckung für bauseitige Verkleidung abgekantet inkl. Wetterkragen passend für Schacht, Überstand umlaufend 100 mm



# System FURADO-F

## PAKETVORSCHLAG 2 ALS KALKULATIONSGRUNDLAGE

### DIE KAMINANLAGEN BEINHALTEN:

1 Stk.	LS...x...-1250	Sockelelement 500 mm für Kondensatauffangbehälter mit Ausschnitt für Revisionstüre
1 Stk.	ZUTE1255	Kondensatauffangbehälter
1 Stk.	LS...x...-1500	Basiselement mit Ausschnitt für Revisionstüre und Bohrung für Kondensatablauf unten (Ergänzung zu LS1250)
X Stk.	LS...x...-130	Schachtelement 1000 mm lose/verschraubt
X Stk.	LS...x...-13	Schachtelement 1000 mm
X Stk.	LS...x...-140	Schachtelement 500 mm lose/verschraubt
X Stk.	LS...x...-14	Schachtelement 500 mm
X Stk.	LS...x...-15	Schachtelement 250 mm
X Stk.	LS69-1	Kleber (Schlauch 1000 g)
1 Stk.	FU94B	Kondensatschale mit 1/2" Nippel Ablauf nach unten
1 Stk.	FULS0607K	Revisionselement FU 210 X 140 mm mit Kasten
2 Stk.	FU0960	Edelstahlkamintüre 210 x 140 mm mit Schiebestützen 60 mm gerade inkl. Kamintürenschlüssel
1 Stk.	FULS06317F	T-Stück 90° mit integriertem Wandfutter
X Stk.	FU0602	Längenelement 1000 mm
X Stk.	FU0603	Längenelement 500 mm
X Stk.	FU0604	Längenelement 250 mm
X Stk.	FU39-25	Dämmschale / Stärke 25 mm Länge 1000 mm
1 Stk.	DWLS91	Ankerplatte 1000 mm mit Übergang auf DW-FU
1 Stk.	DWLS1766	Fixierungsschelle im Schacht
2 Stk.	DW13	Längenelement 1000 mm
1 Stk.	LS...x...-55	Sparrenhalter light für Schacht
1 Stk.	DW32	Mündungsabschluss

Die erforderlichen Klemmbänder sind enthalten.

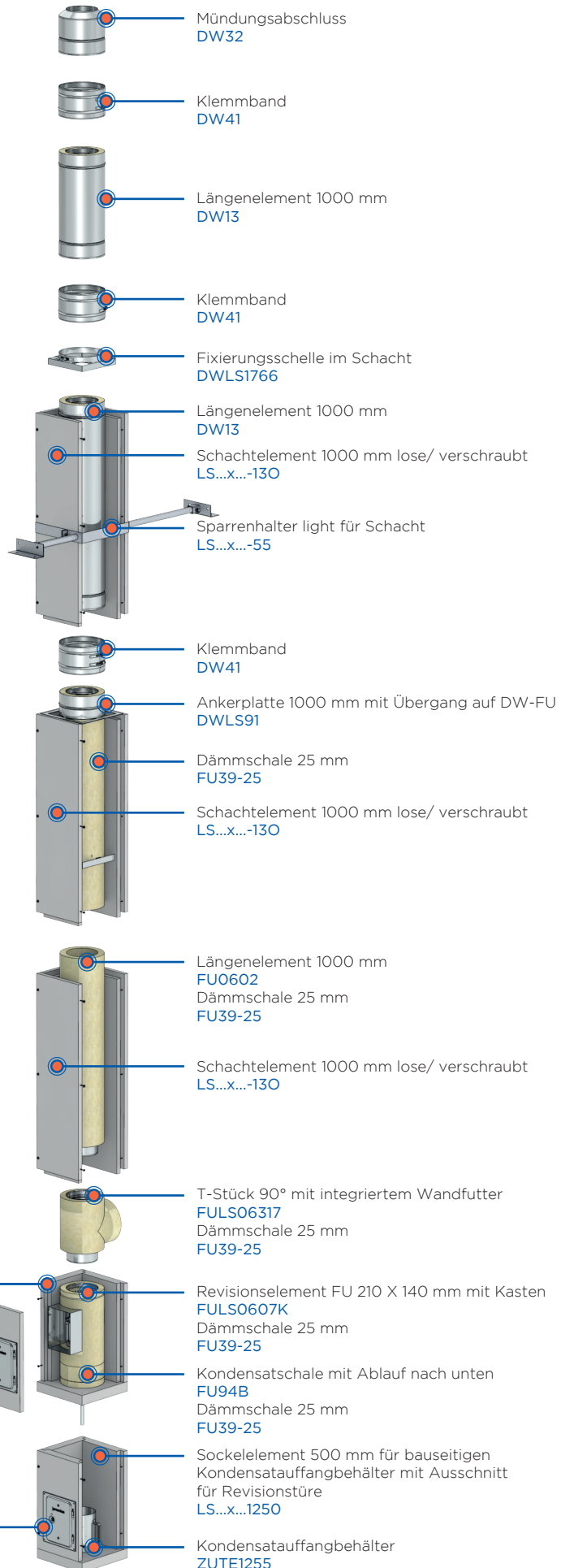

## AUSFÜHRUNG DW-FU ÜBER DACH

HÖHE	SYSTEM	Ø 130	Ø 150	Ø 160	Ø 180	Ø 200
5 m	Rgr. EW-FU	795,00 €	843,00 €	887,00 €	949,00 €	1.022,00 €
	Rgr. Schacht	1.156,00 €	1.209,00 €	1.245,00 €	1.321,00 €	1.400,00 €
	Rgr. DW	781,00 €	865,00 €	905,00 €	933,00 €	1.042,00 €
	<b>Gesamt</b>	<b>2.732,00 €</b>	<b>2.917,00 €</b>	<b>3.037,00 €</b>	<b>3.203,00 €</b>	<b>3.464,00 €</b>
6 m	Rgr. EW-FU	908,00 €	967,00 €	1.023,00 €	1.097,00 €	1.189,00 €
	Rgr. Schacht	1.360,00 €	1.425,00 €	1.466,00 €	1.554,00 €	1.649,00 €
	Rgr. DW	781,00 €	865,00 €	905,00 €	933,00 €	1.042,00 €
	<b>Gesamt</b>	<b>3.049,00 €</b>	<b>3.257,00 €</b>	<b>3.394,00 €</b>	<b>3.584,00 €</b>	<b>3.880,00 €</b>
7 m	Rgr. EW-FU	1.034,00 €	1.104,00 €	1.175,00 €	1.262,00 €	1.373,00 €
	Rgr. Schacht	1.574,00 €	1.651,00 €	1.697,00 €	1.797,00 €	1.908,00 €
	Rgr. DW	781,00 €	865,00 €	905,00 €	933,00 €	1.042,00 €
	<b>Gesamt</b>	<b>3.389,00 €</b>	<b>3.620,00 €</b>	<b>3.777,00 €</b>	<b>3.992,00 €</b>	<b>4.323,00 €</b>
8 m	Rgr. EW-FU	1.147,00 €	1.228,00 €	1.311,00 €	1.410,00 €	1.540,00 €
	Rgr. Schacht	1.803,00 €	1.895,00 €	1.946,00 €	2.062,00 €	2.191,00 €
	Rgr. DW	781,00 €	865,00 €	905,00 €	933,00 €	1.042,00 €
	<b>Gesamt</b>	<b>3.731,00 €</b>	<b>3.988,00 €</b>	<b>4.162,00 €</b>	<b>4.405,00 €</b>	<b>4.773,00 €</b>
9 m	Rgr. EW-FU	1.260,00 €	1.352,00 €	1.447,00 €	1.558,00 €	1.707,00 €
	Rgr. Schacht	2.007,00 €	2.111,00 €	2.167,00 €	2.295,00 €	2.440,00 €
	Rgr. DW	781,00 €	865,00 €	905,00 €	933,00 €	1.042,00 €
	<b>Gesamt</b>	<b>4.048,00 €</b>	<b>4.328,00 €</b>	<b>4.519,00 €</b>	<b>4.786,00 €</b>	<b>5.189,00 €</b>
10 m	Rgr. EW-FU	1.373,00 €	1.476,00 €	1.583,00 €	1.706,00 €	1.874,00 €
	Rgr. Schacht	2.211,00 €	2.327,00 €	2.388,00 €	2.528,00 €	2.689,00 €
	Rgr. DW	781,00 €	865,00 €	905,00 €	933,00 €	1.042,00 €
	<b>Gesamt</b>	<b>4.365,00 €</b>	<b>4.668,00 €</b>	<b>4.876,00 €</b>	<b>5.167,00 €</b>	<b>5.605,00 €</b>
11 m	Rgr. EW-FU	1.486,00 €	1.600,00 €	1.719,00 €	1.854,00 €	2.041,00 €
	Rgr. Schacht	2.415,00 €	2.543,00 €	2.609,00 €	2.761,00 €	2.938,00 €
	Rgr. DW	781,00 €	865,00 €	905,00 €	933,00 €	1.042,00 €
	<b>Gesamt</b>	<b>4.682,00 €</b>	<b>5.008,00 €</b>	<b>5.233,00 €</b>	<b>5.548,00 €</b>	<b>6.021,00 €</b>
12 m	Rgr. EW-FU	1.635,00 €	1.762,00 €	1.894,00 €	2.045,00 €	2.252,00 €
	Rgr. Schacht	2.619,00 €	2.759,00 €	2.830,00 €	2.994,00 €	3.187,00 €
	Rgr. DW	781,00 €	865,00 €	905,00 €	933,00 €	1.042,00 €
	<b>Gesamt</b>	<b>5.035,00 €</b>	<b>5.386,00 €</b>	<b>5.629,00 €</b>	<b>5.972,00 €</b>	<b>6.481,00 €</b>
13 m	Rgr. EW-FU	1.748,00 €	1.886,00 €	2.030,00 €	2.193,00 €	2.419,00 €
	Rgr. Schacht	2.823,00 €	2.975,00 €	3.051,00 €	3.227,00 €	3.436,00 €
	Rgr. DW	781,00 €	865,00 €	905,00 €	933,00 €	1.042,00 €
	<b>Gesamt</b>	<b>5.352,00 €</b>	<b>5.726,00 €</b>	<b>5.986,00 €</b>	<b>6.353,00 €</b>	<b>6.897,00 €</b>
14 m	Rgr. EW-FU	1.861,00 €	2.010,00 €	2.166,00 €	2.341,00 €	2.586,00 €
	Rgr. Schacht	3.027,00 €	3.191,00 €	3.272,00 €	3.460,00 €	3.685,00 €
	Rgr. DW	779,00 €	865,00 €	905,00 €	933,00 €	1.042,00 €
	<b>Gesamt</b>	<b>5.667,00 €</b>	<b>6.066,00 €</b>	<b>6.343,00 €</b>	<b>6.734,00 €</b>	<b>7.313,00 €</b>
15 m	Rgr. EW-FU	1.960,00 €	2.121,00 €	2.292,00 €	2.478,00 €	2.748,00 €
	Rgr. Schacht	3.241,00 €	3.417,00 €	3.503,00 €	3.703,00 €	3.944,00 €
	Rgr. DW	781,00 €	865,00 €	905,00 €	933,00 €	1.042,00 €
	<b>Gesamt</b>	<b>5.982,00 €</b>	<b>6.403,00 €</b>	<b>6.700,00 €</b>	<b>7.114,00 €</b>	<b>7.734,00 €</b>



# System FURADO-F

## PAKETVORSCHLAG 3 ALS KALKULATIONSGRUNDLAGE

### DIE KAMINANLAGEN BEINHALTEN:

1 Stk.	LS...x...-1250	Sockelelement 500 mm für Kondensatauffangbehälter mit Ausschnitt für Revisionstüre
1 Stk.	ZUTE1255	Kondensatauffangbehälter
1 Stk.	LS...x...-1500	Basiselement mit Ausschnitt für Revisionstüre und Bohrung für Kondensatablauf unten (Ergänzung zu LS1250)
X Stk.	LS...x...-130	Schachtelement 1000 mm lose/verschraubt
X Stk.	LS...x...-13	Schachtelement 1000 mm
X Stk.	LS...x...-140	Schachtelement 500 mm lose/verschraubt
X Stk.	LS...x...-14	Schachtelement 500 mm
X Stk.	LS...x...-15	Schachtelement 250 mm
X Stk.	LS69-1	Kleber (Schlauch 1000 g)
1 Stk.	FU94B	Kondensatschale mit 1/2" Nippel Ablauf nach unten
1 Stk.	FULS0607K	Revisionselement FU 210 x 140 mm mit Kasten
2 Stk.	FU0960	Edelstahlkamintüre 210 x 140 mm mit Schiebestützen 60 mm gerade inkl. Kamintürenschlüssel
1 Stk.	FULS06317F	T-Stück 90° mit integriertem Wandfutter
X Stk.	FU0602	Längenelement 1000 mm
X Stk.	FU0603	Längenelement 500 mm
X Stk.	FU0604	Längenelement 250 mm
X Stk.	FU39-25	Dämmschale / Stärke 25 mm Länge 1000 mm
1 Stk.	DWETNLS91	Ankerplatte 1000 mm mit Übergang auf DW-ECO 2.0
1 Stk.	DWECOLS1766	Fixierungsschelle im Schacht
2 Stk.	DWETN13	Längenelement 1000 mm
1 Stk.	LS...x...-55	Sparrenhalter light für Schacht
1 Stk.	DWETN32	Mündungsabschluss

Die erforderlichen Klembänder sind enthalten.

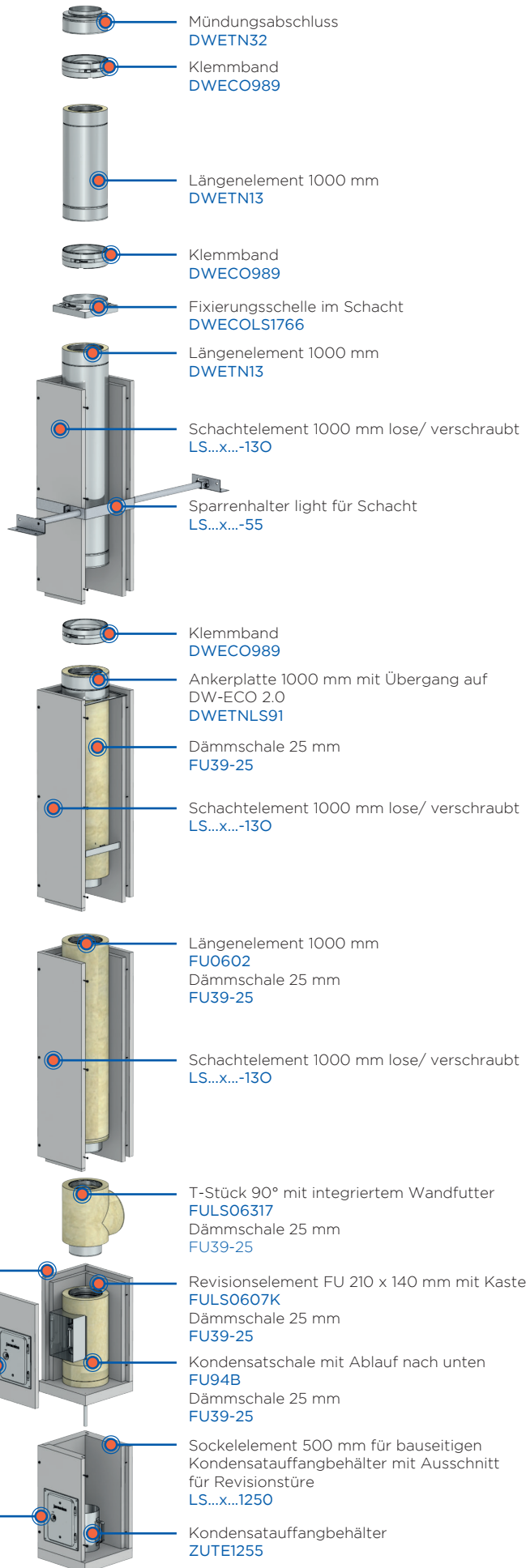

## AUSFÜHRUNG DW-ECO 2.0 ÜBER DACH

HÖHE	SYSTEM	Ø 130	Ø 150	Ø 160	Ø 180	Ø 200
5 m	Rgr. EW-FU	795,00 €	843,00 €	887,00 €	949,00 €	1.022,00 €
	Rgr. Schacht	1.108,00 €	1.160,00 €	1.222,00 €	1.273,00 €	1.328,00 €
	Rgr. DW	675,00 €	736,00 €	768,00 €	799,00 €	892,00 €
	<b>Gesamt</b>	<b>2.578,00 €</b>	<b>2.739,00 €</b>	<b>2.877,00 €</b>	<b>3.021,00 €</b>	<b>3.242,00 €</b>
6 m	Rgr. EW-FU	908,00 €	967,00 €	1.023,00 €	1.097,00 €	1.189,00 €
	Rgr. Schacht	1.301,00 €	1.364,00 €	1.438,00 €	1.494,00 €	1.561,00 €
	Rgr. DW	675,00 €	736,00 €	768,00 €	799,00 €	892,00 €
	<b>Gesamt</b>	<b>2.884,00 €</b>	<b>3.067,00 €</b>	<b>3.229,00 €</b>	<b>3.390,00 €</b>	<b>3.642,00 €</b>
7 m	Rgr. EW-FU	1.034,00 €	1.104,00 €	1.175,00 €	1.262,00 €	1.373,00 €
	Rgr. Schacht	1.494,00 €	1.568,00 €	1.654,00 €	1.715,00 €	1.794,00 €
	Rgr. DW	675,00 €	736,00 €	768,00 €	799,00 €	892,00 €
	<b>Gesamt</b>	<b>3.203,00 €</b>	<b>3.408,00 €</b>	<b>3.597,00 €</b>	<b>3.776,00 €</b>	<b>4.059,00 €</b>
8 m	Rgr. EW-FU	1.147,00 €	1.228,00 €	1.311,00 €	1.410,00 €	1.540,00 €
	Rgr. Schacht	1.721,00 €	1.807,00 €	1.908,00 €	1.974,00 €	2.069,00 €
	Rgr. DW	675,00 €	736,00 €	768,00 €	799,00 €	892,00 €
	<b>Gesamt</b>	<b>3.543,00 €</b>	<b>3.771,00 €</b>	<b>3.987,00 €</b>	<b>4.183,00 €</b>	<b>4.501,00 €</b>
9 m	Rgr. EW-FU	1.260,00 €	1.352,00 €	1.447,00 €	1.558,00 €	1.707,00 €
	Rgr. Schacht	1.914,00 €	2.011,00 €	2.124,00 €	2.195,00 €	2.302,00 €
	Rgr. DW	675,00 €	736,00 €	768,00 €	799,00 €	892,00 €
	<b>Gesamt</b>	<b>3.849,00 €</b>	<b>4.099,00 €</b>	<b>4.339,00 €</b>	<b>4.552,00 €</b>	<b>4.901,00 €</b>
10 m	Rgr. EW-FU	1.373,00 €	1.476,00 €	1.583,00 €	1.706,00 €	1.874,00 €
	Rgr. Schacht	2.107,00 €	2.215,00 €	2.340,00 €	2.416,00 €	2.535,00 €
	Rgr. DW	675,00 €	736,00 €	768,00 €	799,00 €	892,00 €
	<b>Gesamt</b>	<b>4.155,00 €</b>	<b>4.427,00 €</b>	<b>4.691,00 €</b>	<b>4.921,00 €</b>	<b>5.301,00 €</b>
11 m	Rgr. EW-FU	1.486,00 €	1.600,00 €	1.719,00 €	1.854,00 €	2.041,00 €
	Rgr. Schacht	2.300,00 €	2.419,00 €	2.556,00 €	2.637,00 €	2.768,00 €
	Rgr. DW	675,00 €	736,00 €	768,00 €	799,00 €	892,00 €
	<b>Gesamt</b>	<b>4.461,00 €</b>	<b>4.755,00 €</b>	<b>5.043,00 €</b>	<b>5.290,00 €</b>	<b>5.701,00 €</b>
12 m	Rgr. EW-FU	1.635,00 €	1.762,00 €	1.894,00 €	2.045,00 €	2.252,00 €
	Rgr. Schacht	2.493,00 €	2.623,00 €	2.772,00 €	2.858,00 €	3.001,00 €
	Rgr. DW	675,00 €	736,00 €	768,00 €	799,00 €	892,00 €
	<b>Gesamt</b>	<b>4.803,00 €</b>	<b>5.121,00 €</b>	<b>5.434,00 €</b>	<b>5.702,00 €</b>	<b>6.145,00 €</b>
13 m	Rgr. EW-FU	1.748,00 €	1.886,00 €	2.030,00 €	2.193,00 €	2.419,00 €
	Rgr. Schacht	2.686,00 €	2.827,00 €	2.988,00 €	3.079,00 €	3.234,00 €
	Rgr. DW	675,00 €	736,00 €	768,00 €	799,00 €	892,00 €
	<b>Gesamt</b>	<b>5.109,00 €</b>	<b>5.449,00 €</b>	<b>5.786,00 €</b>	<b>6.071,00 €</b>	<b>6.545,00 €</b>
14 m	Rgr. EW-FU	1.861,00 €	2.010,00 €	2.166,00 €	2.341,00 €	2.586,00 €
	Rgr. Schacht	2.879,00 €	3.031,00 €	3.204,00 €	3.300,00 €	3.467,00 €
	Rgr. DW	675,00 €	736,00 €	768,00 €	799,00 €	892,00 €
	<b>Gesamt</b>	<b>5.415,00 €</b>	<b>5.777,00 €</b>	<b>6.138,00 €</b>	<b>6.440,00 €</b>	<b>6.945,00 €</b>
15 m	Rgr. EW-FU	1.960,00 €	2.121,00 €	2.292,00 €	2.478,00 €	2.748,00 €
	Rgr. Schacht	3.072,00 €	3.235,00 €	3.420,00 €	3.521,00 €	3.700,00 €
	Rgr. DW	675,00 €	736,00 €	768,00 €	799,00 €	892,00 €
	<b>Gesamt</b>	<b>5.707,00 €</b>	<b>6.092,00 €</b>	<b>6.480,00 €</b>	<b>6.798,00 €</b>	<b>7.340,00 €</b>